

Annexe du sujet de Sciences Industrielles pour l'Ingénieur

Cette annexe doit être rendue avec les autres copies. Il ne pourra pas être délivré d'autres exemplaires de ce document.

Réponse 13

Diagrammes de Bode de la boucle ouverte, avec le correcteur P : $C(p) = K$ où $K = 1$

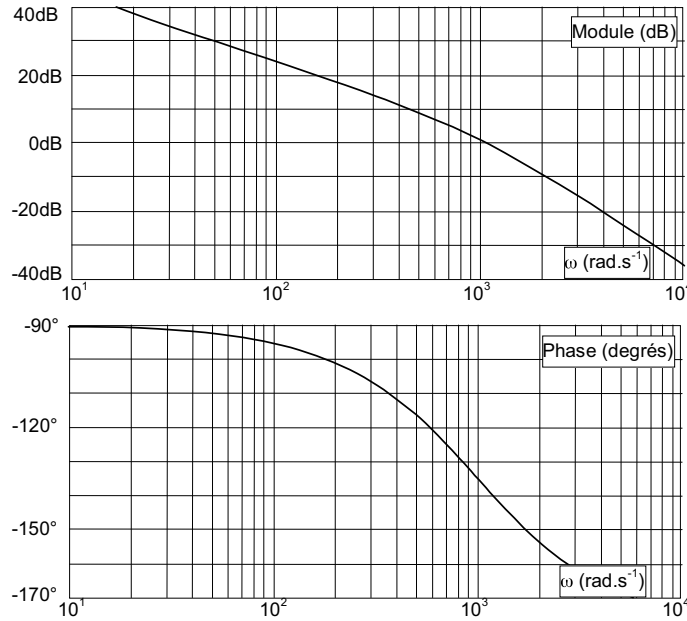

Figure R1

Diagrammes de Bode de la boucle ouverte, avec le correcteur PI :

$$C(p) = K + \frac{K}{0,0133 \cdot p} \text{ où}$$

$$K = 1$$

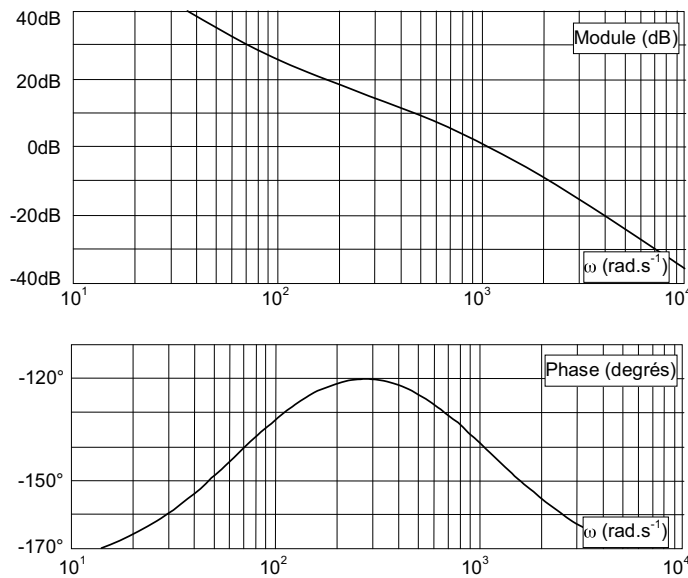

Figure R2

Réponse 14 et 15.6

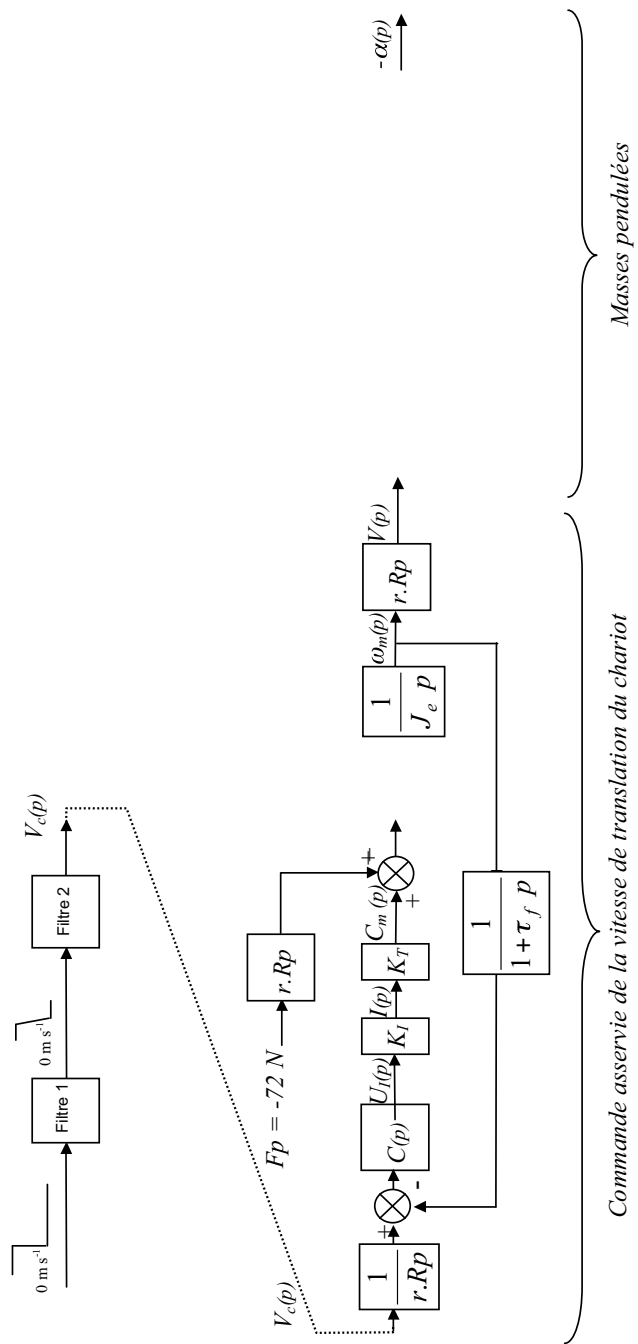

Figure R3

Réponse 16.1 et 16.2

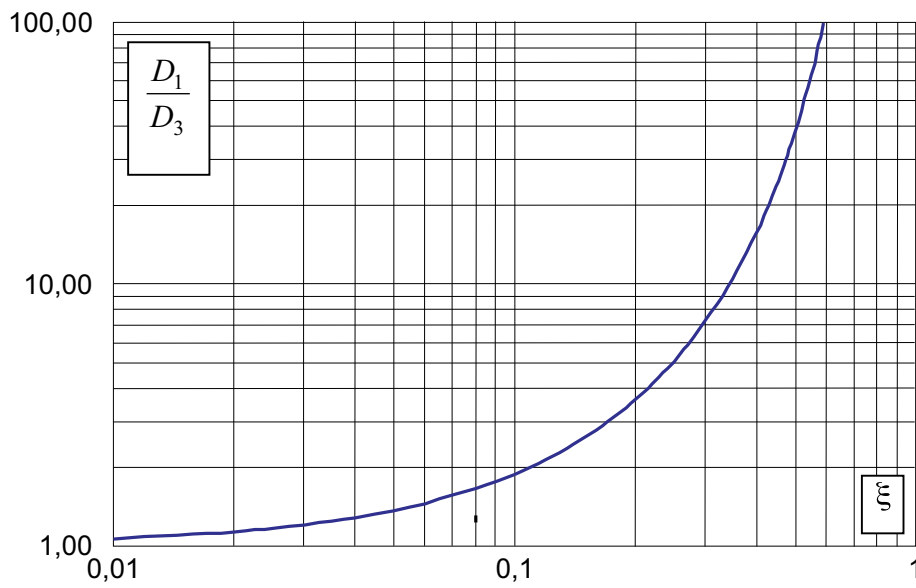

Figure R4

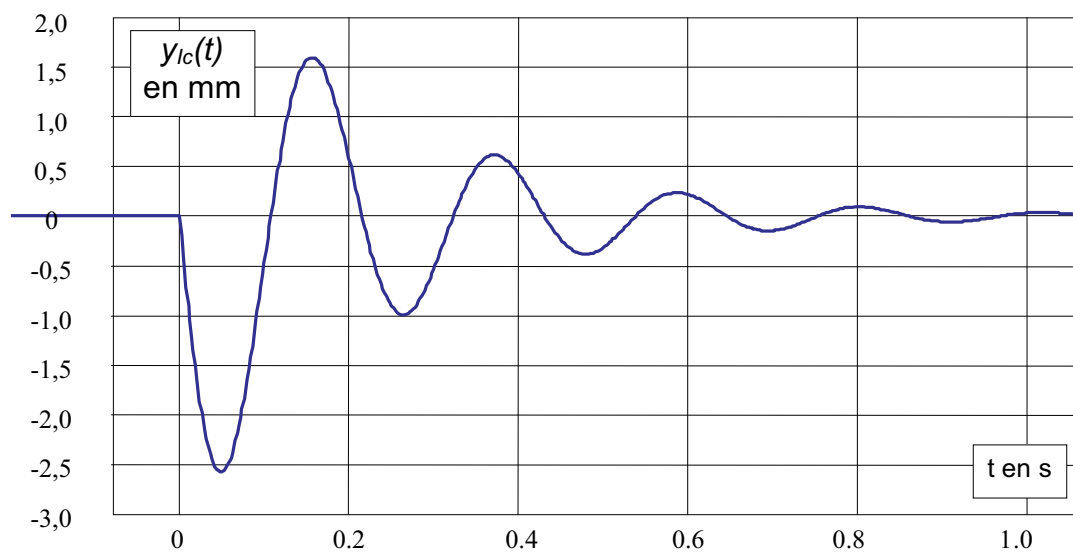

Figure R5

Réponse 22

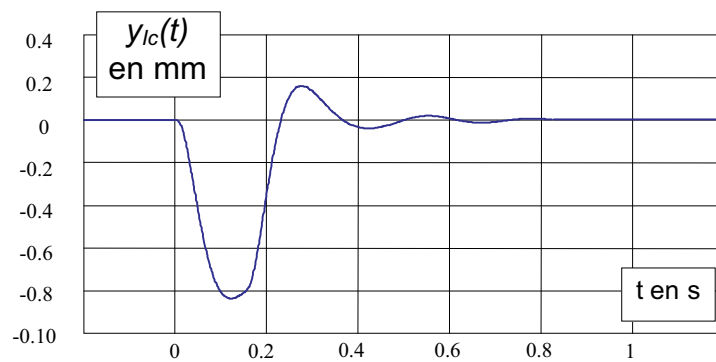

Figure R6

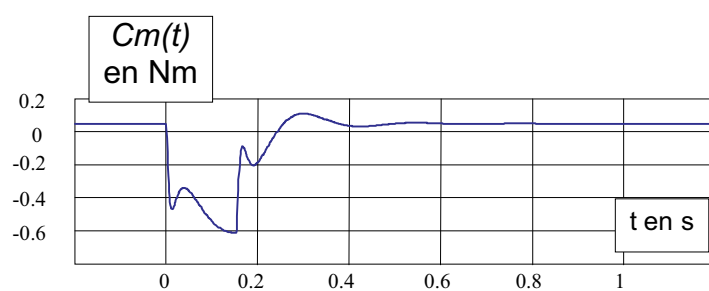

Figure R7

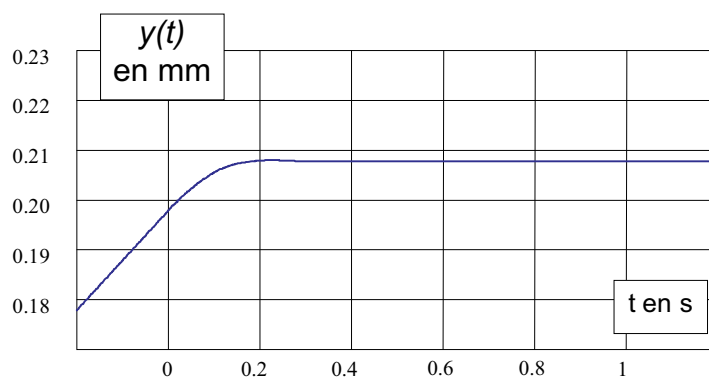

Figure R8